

Руководство по эксплуатации стиральной машины

**Уважаемый покупатель!
Поздравляем Вас с удачной
покупкой!**

Купив стиральную машину ASKO, Вы сделали хороший выбор. Эта модель содержит большой выбор программ и режимов. Ее использование будет для Вас несложным, если Вы внимательно прочтаете данное руководство по эксплуатации до того, как начнете использовать машину. Соблюдайте требования по установке и подключению.

ASKO W660



 **ASKO**

Внимание!

Для подключения и установки машины рекомендуется вызвать специалиста из гарантийного сервис-центра. Машина не должна запускаться до тех пор, пока не удалены транспортные опоры, защищающие бак от тряски во время транспортировки.

Прочтите данное руководство по эксплуатации до того, как вы начнете использовать машину. Невнимательное изучение инструкций может стать причиной поломки, не подлежащей гарантийному ремонту.

СОДЕРЖАНИЕ

Технические данные.....	2
Условия гарантийного обслуживания.....	2
<i>и информация для владельца изделия</i>	
1. Перед использованием машины.....	3
<i>в первый раз</i>	
2. Инструкции по технике безопасности..	4
3. Безопасность детей.....	5
4. Инструкции по установке.....	6
<i>стиральной машины</i>	
5. Части стиральной машины.....	7
6. Емкость для моющего средства.....	7
7. Панель управления.....	7
8. Дисплей на жидких кристаллах.....	8
9. Перед началом стирки.....	8
10. Стирка.....	12
11. Потребление воды и электроэнергии..	14
<i>для предварительно установленных программ</i>	
12. Составление индивидуальных.....	14
<i>программ стирки</i>	
13. Уход и очистка.....	19
14. Устранение неисправностей.....	22
15. Краткое изложение инструкций.....	24

Технические данные

Габариты, мм	
высота	850 мм
ширина	595 мм
глубина	585 мм
Вес	79 кг
Объем барабана	50 л
Номинальная загрузка	5 кг сухого белья
Скорость отжима	600-1600 об/мин
Общая номинальная мощность	2200 Вт
Номинальная мощность электронагревателя	2000 Вт
Напор в водопроводной сети	0.1-1МПа 1-10 кПа/см ² 10-100 Н/см ²
Материал барабана и бака:	нержавеющая сталь
Материал внешнего корпуса:	эмалированная гальванизированная сталь горячего проката
Способ монтажа	Установка: четыре регулирующиеся ножки с резиновым покрытием.
Наливной шланг	1,5 м пексопропилен
Подключение к канализации:	сливной шланг 1,7м полипропилен

Условия гарантийного обслуживания и информация для владельца изделия

Гарантийные обязательства

Смотрите гарантийный талон.

Условия гарантийного обслуживания

Изготовитель дает гарантию на изделие в течение 12 месяцев со дня продажи изделия владельцу. Гарантия предусматривает исправление дефектов сборки, материалов и комплектующих бесплатно для владельца в течение гарантийного срока. Другие претензии изготовителем не принимаются. Гарантийное обслуживание производится уполномоченными сервисными центрами, адреса которых Вы можете узнать у продавца или в гарантийном талоне. Гарантия сохраняется только при условии правиль-

ной установки и подключения изделия и при точном соблюдении правил его эксплуатации, изложенных в настоящей инструкции.

Если изделие не работает или при работе выявляются неисправности, то прежде, чем обращаться в службу сервиса, проверьте, пожалуйста, что Вы точно выполняете правила использования и установки изделия.

При обращении в сервис сообщите модель изделия, дату покупки и характер неисправности. Сохраните кассовый чек как свидетельство покупки. Гарантия действует при наличии чека и гарантийного талона, заполненного при покупке изделия в магазине.

Стиральные машины соответствуют требованиям нормативных документов: ГОСТ 27570.4-87, ГОСТ 27570.5-87, ГОСТ 23511-79, ГОСТ 50033-92.

Срок службы, установленный на данное изделие в соответствии с постановлением Правительства РФ №720 от 16.06.97 - 20 лет с даты изготовления.

1 ПЕРЕД ИСПОЛЬЗОВАНИЕМ МАШИНЫ В ПЕРВЫЙ РАЗ

БУДЬТЕ ОСТОРОЖНЫ С НЕКОТОРЫМИ ВИДАМИ ТКАНЕЙ

Всегда проверяйте и соблюдайте рекомендации по стирке изделий, обозначенные на фабричном ярлыке. Если не дано никаких рекомендаций по стирке изделия, то обратитесь внимание на рекомендации в главе 9, *Перед началом стирки*.

ТРАНСПОРТНЫЕ ОПОРЫ

Убедитесь, что сняты транспортные опоры (три болта на задней стенке машины). Если транспортные опоры не сняты, то следуйте инструкциям по демонтажу транспортных опор в главе *Инструкции по установке*.

ДВЕРЦА СТИРАЛЬНОЙ МАШИНЫ

Дверца стиральной машины открывается автоматически. Это означает, что дверцу нельзя открыть обычным путем до тех пор, пока машина не будет подключена к электроснабжению. Однако, возможно аварийное открывание дверцы, см. главу 14, *Устранение неисправностей*.





ПРОВЕРЬТЕ ЖЕСТКОСТЬ ВОДЫ

Вы можете позвонить в местную фирму, занимающуюся водоснабжением, и узнать степень жесткости воды в вашем регионе. Это очень важно знать для осуществления правильной дозировки мощного средства.

СЕНСОР ПОЛОСКАНИЯ

При первом использовании стиральной машины сенсор полоскания определяет свойства поступающей из водопровода воды. Если машина была переставлена в другое место, с другим водоснабжением, то перед первой стиркой на новом месте сенсор полоскания должен быть переустановлен с учетом новых свойств поступающей воды.

Действуйте следующим образом:







1. Установите главный переключатель,  в позицию **OFF**, а затем снова в позицию **ON** для того чтобы установить машину в режим **Пуска**.
2. Нажмите на кнопку  пять раз. Все пять нажатий кнопки должны осуществляться в течение 15 секунд.
3. Нажмите на кнопку  один раз. Теперь сенсор полоскания переустановлен. Не обращайтесь внимание на сообщения на экране.
Нажмите на кнопку  один раз, чтобы вернуться в исходное положение.

ЯЗЫК СООБЩЕНИЙ НА ДИСПЛЕЕ

Сообщения на дисплее машины могут воспроизводиться на следующих языках:

английский
французский
немецкий
итальянский
португальский
испанский

Для того, чтобы поменять язык сообщений действуйте следующим образом:

Выключите главный переключатель,  OFF, и включите его снова. Нажмите на кнопку  пять раз, после этого нажмите на кнопку  пять раз. Все эти десять нажатий нужно осуществить в течение пятнадцати секунд. В течение трех секунд после последнего нажатия кнопки , с помощью кнопок шаговой установки   выберите желаемый язык.

2

ИНСТРУКЦИИ ПО ТЕХНИКЕ БЕЗОПАСНОСТИ

ОБЩИЕ ИНСТРУКЦИИ

- * Внимательно изучите данные инструкции по эксплуатации стиральной машины и обязательно сохраните эти инструкции для дальнейшего использования.
- * Подключение в водо- и электроснабжению должно осуществляться только квалифицированными специалистами.
- * Машину можно использовать только для стирки в соответствии с инструкциями по эксплуатации. Стиральную машину запрещается использовать для сухой чистки, химической чистки или любых подобных целей.
- * Используйте только те моющие средства, которые предназначены для автоматических стиральных машин.
- * Перед началом использования машины снимите транспортные опоры, см. главу 4, **Инструкции по установке**.

УСТАНОВКА

См. главу 4, **Инструкции по установке**.

УПАКОВОЧНЫЕ МАТЕРИАЛЫ

Сортируйте упаковочные материалы в соответствии с рекомендациями местных коммунальных служб.

ТРАНСПОРТИРОВКА/ ЗИМНЕЕ ХРАНЕНИЕ

Если машину необходимо перевезти или оставить на хранение в зимних условиях в неотапливаемом помещении, то опорожните фильтр и сливной насос, см. главу 13, **Уход и очистка**.

Если у вас возникнут вопросы, то, пожалуйста, обратитесь в сервис-центр.

ЕСЛИ МАШИНА ОТСЛУЖИЛА СВОЙ СРОК

Если вашу стиральную машину больше нельзя использовать и вы хотите ее выбросить, то для того, чтобы не наносить вред окружающей среде машину нужно правильно подготовить к утилизации. Машину спроектирована и сделана таким образом, что ее утилизация не доставит вам хлопот.

ДВЕРЦА СТИРАЛЬНОЙ МАШИНЫ

Дверца стиральной машины открывается автоматически. Это означает, что дверцу нельзя открыть обычным путем до тех пор, пока машина не будет подключена к электроснабжению.

Для ручного отрывания дверцы см. инструкции в главе 14, **Устранение неисправностей** под заголовком “Дверца не открывается”.



Машина не начнет работать, если открыта дверца. Для открывания дверцы во время выполнения машиной программы стирки, см. ниже, **Прерывание/остановка программы**.

ЗАЩИТА ОТ ПЕРЕЛИВА

Если уровень воды в машине поднимается выше нормального значения, система защиты от перелива начинает выкачивать воду из машины и останавливает подачу воды в машину.

Программа, которую выполняет машина, будет остановлена, если уровень не снизится в течение 60 секунд.

ПРЕРЫВАНИЕ ПРОГРАММЫ

Для того чтобы прервать программу стирки, нажмите кнопку  и держите ее нажатой в течение трех секунд, или нажмите кнопку главного переключателя . Машина будет “помнить” на каком месте была прервана программа. Если вы хотите продолжить выполнение программы стирки, закройте дверцу и нажмите на кнопку Пуск . Машина продолжит выполнение программы стирки с той стадии, на которой она была остановлена.

Прервать выполнение программы можно также нажимая в течение трех секунд на кнопку Пуск . Однако, если вы остановите машину таким способом, машина “забудет” на какой стадии стирки программа была прервана и вам придется устанавливать программу стирки заново.

3 БЕЗОПАСНОСТЬ ДЕТЕЙ

ПОМНИТЕ О МЕРАХ ПРЕДОСТОРОЖНОСТИ

Обязательно закрывайте дверцу стиральной машины и включайте машину сразу же после добавления моющего средства. Не разрешайте детям играть со стиральной машиной.

ЗАЩИТИТЕ ДЕТЕЙ

Храните моющие средства и прополаскиватель в недоступном для детей месте.

ПРЕДОХРАНИТЕЛЬ НА ЕМКОСТИ ДЛЯ МОЮЩЕГО СРЕДСТВА

С правой стороны на передней стенке емкости для моющего средства есть предохранительная защелка, которая предотвращает случайное вытаскивание емкости детьми.

Чтобы установить защелку в рабочее положение слегка потяните за переднюю стенку емкости для моющего средства до тех пор, пока не сможете достать защелку. Потяните защелку на себя и освободите защелку.

Для того, чтобы выдвинуть емкость для моющего средства при задействованной предохранительной защелке, вы должны одновременно с выдвижением емкости нажимать на защелку влево.



Для того чтобы вывести предохранительную защелку из рабочего положения нажмите на защелку влево и после этого вовнутрь.





Внимание!



Если вы хотите внести изменения в программу после пуска машины, то вы также должны нажать на кнопку  и держать ее нажатой в течение трех секунд.



БЛОКИРОВКА КНОПОК Пуск и Меню ОТ ДОСТУПА ДЕТЕЙ

Блокируя кнопки  и  можно предотвратить, например, случайный пуск машины ребенком или ошибочное изменение программы стирки.



Для установки блокировки:

Установите главный переключатель, , в позицию **OFF**, а затем снова в позицию **ON**. Нажмите на кнопку  пять раз, затем нажмите на кнопку  пять раз. Все десять нажатий должны быть осуществлены в течение пятнадцати секунд.

В течение трех секунд после последнего нажатия на кнопку , пользуясь кнопками  и  установите функцию **Child Lock ON** в рабочую позицию (символ **3** появится снизу справа на дисплее) или **OFF** (на дисплее снизу справа появится символ **0**).

Пуск программы с заблокированной кнопкой Пуск . Нажмите кнопку Пуск  и держите ее нажатой в течение трех секунд. Машина начнет выполнять программу.

Внесение изменений в программу при заблокированной кнопке

Нажмите на кнопку  и держите ее нажатой в течение трех секунд. После этого кнопка  будет снова нормально работать. Если вы после этого не нажмете никакой кнопки в течение двух минут, то кнопка  снова заблокируется.

4

ИНСТРУКЦИИ ПО УСТАНОВКЕ СТИРАЛЬНОЙ МАШИНЫ

ТРАНСПОРТНЫЕ ОПОРЫ

Перед началом использования машины все три транспортных опоры должны быть удалены следующим образом.

Каждая транспортная опора состоит из одного болта, одной шайбы и одной резиновой прокладки. Резиновая прокладка используется для того, чтобы закрыть отверстие после демонтажа транспортных опор.

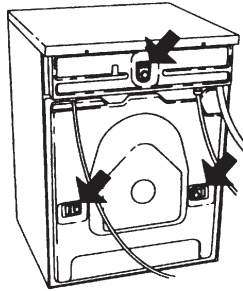

1. Сначала отвинтите болты и снимите шайбу.

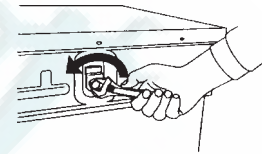

2. Затем выньте резиновую прокладку.

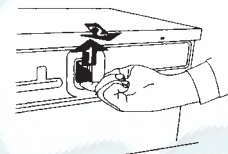

3. После этого установите резиновую прокладку обратно на место, так чтобы закрылось отверстие для транспортной опоры.

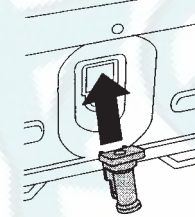

УСТАНОВКА

МЕСТО ДЛЯ УСТАНОВКИ МАШИНЫ

Стиральная машина может быть встроена в мебель или установлена как свободно стоящая. Машина должна быть установлена так, чтобы можно было беспрепятственно добраться до настенной электрической розетки.

А. Установка встроенной машины

Стиральная машина может быть установлена под рабочую поверхность, высотой 850-900 мм. Вокруг машины должно оставаться пространство в 5 мм. Зазор в 5 мм должен обязательно оставаться как над верхней крышкой машины, так за задней стенкой.

В. Установка свободно стоящей машины

Стиральную машину можно удобно и практично установить рядом или под сушильной машиной.

РЕГУЛИРОВКА НОЖЕК

Отрегулируйте высоту ножек машины так, чтобы машина была установлена устойчиво и вровень с полом. Затяните крепежные гайки.



ПОДКЛЮЧЕНИЕ К КАНАЛИЗАЦИИ

Машина поставляется с установленным сливным шлангом, другой конец которого должен быть соединен с раковиной или с другим аналогичным канализационным сливом. Высота должна быть от 600 до 900 мм над уровнем пола.

Всегда предпочтительнее более низкий уровень (600 мм). Убедитесь, что в сливном шланге нет пробок.

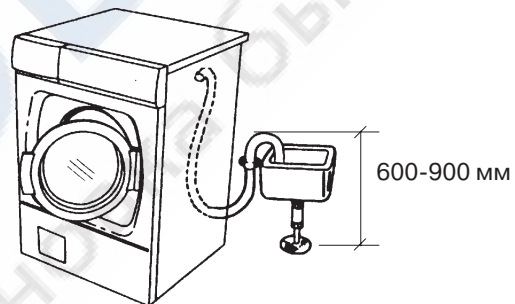

ПОДКЛЮЧЕНИЕ К ВОДОПРОВОДУ

Подключение к водопроводу должно осуществляться только квалифицированным специалистом. Подключение осуществляется с помощью шланга, входящего в комплектацию машины. Давление в подающей трубе должно быть от 0.1 до 1 МПа (1-10 кп/см²; 10-100 Н/см²).

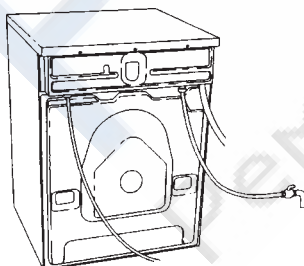

Подающая труба должна быть оснащена запорным клапаном. Если подающая труба была установлена недавно, то она должна быть полностью тщательно прочищена для удаления посторонних предметов и загрязнений. Если этого не сделать, то загрязнения могут засорить фильтр в подающей трубе и препятствовать подаче воды.

ПОДКЛЮЧЕНИЕ К ЭЛЕКТРОПИТАНИЮ

Подключение к электропитанию должно осуществляться через штепсель к заземленной настенной розетке, или, для стационарного подключения, с помощью кабеля с всеполюсным выключателем. Такое подключение должно осуществляться только квалифицированным электриком.

Машина поставляется для однофазного напряжения 230 В с электрическим штепселем. Номинальная тепловая мощность 2000 Вт, предохранитель 10 А. Если есть выключатель короткого замыкания на землю, то он должен быть типа А.

5 ЧАСТИ СТИРАЛЬНОЙ МАШИНЫ

1. Емкость для моющего средства
2. Сетевой выключатель
3. Панель управления
4. Табличка технических данных
5. Цокольная стенка, сливной насос
6. Сливной насос, за цокольной стенкой
7. Дверца стиральной машины
8. Внешняя дверца

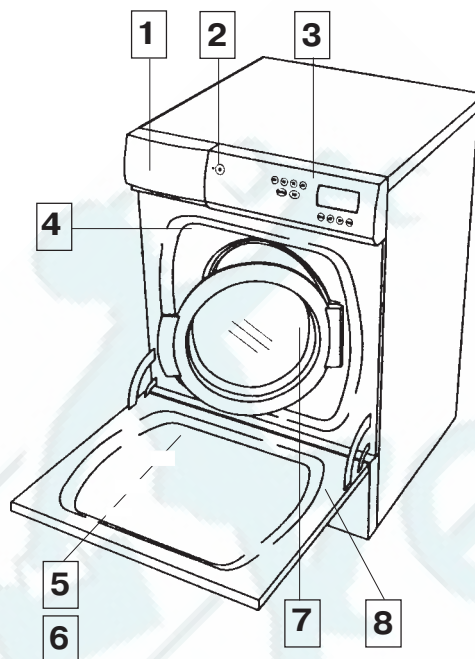

6 ЕМКОСТЬ ДЛЯ МОЮЩЕГО СРЕДСТВА

1. Емкость для моющего средства - предварительная стирка
2. Емкость для моющего средства - основная стирка
3. Емкость для прополаскивателя

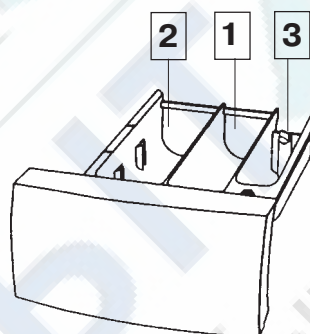

7 ПАНЕЛЬ УПРАВЛЕНИЯ

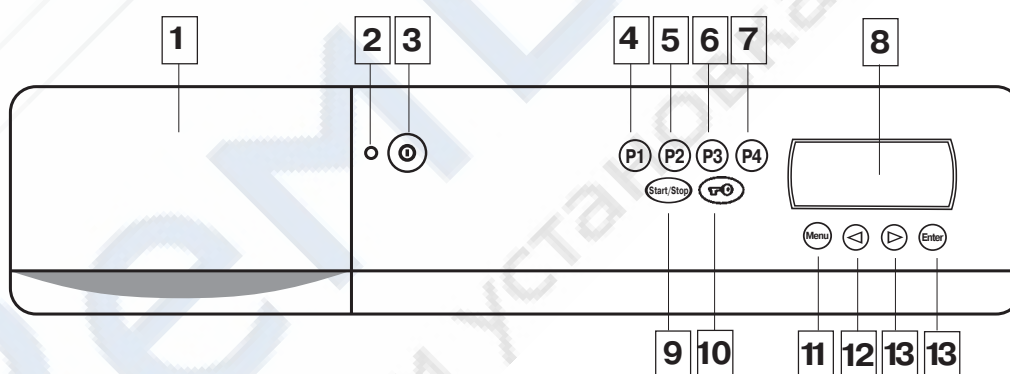

- | | |
|---|--|
| <ol style="list-style-type: none"> 1. Емкость для моющего средства 2. Сигнальная лампа ON/OFF 3. Главный сетевой выключатель 4. Кнопка выбора программ 1 5. Кнопка выбора программ 2 6. Кнопка выбора программ 3 7. Кнопка выбора программ 4 8. Дисплей 9. Кнопка Start/Stop | <ol style="list-style-type: none"> 10. Кнопка открывания дверцы 11. Кнопка Menu 12. Шаг назад/
Изменение температурного режима 13. Шаг вперед/
Изменение скорости отжима 14. Кнопка Enter |
|---|--|

8

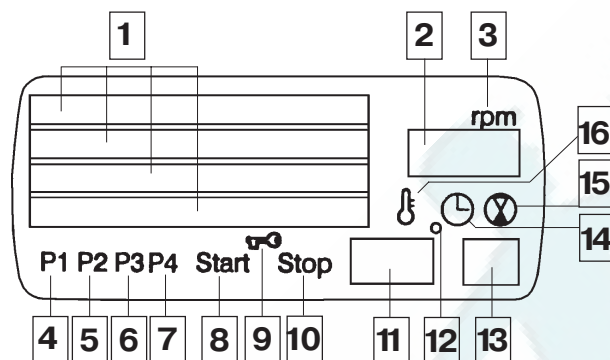
ДИСПЛЕЙ НА ЖИДКИХ КРИСТАЛЛАХ

1. Текстовое поле, на котором высвечиваются программы, режимы, неполадки и т.п.
2. Показывает выбранную скорость отжима.
3. Индикатор показания скорости отжима на поле 2.
4. Показывает, что выбрана программа **P1**.
5. Показывает, что выбрана программа **P2**.
6. Показывает, что выбрана программа **P3**.
7. Показывает, что выбрана программа **P4**.
8. Показывает, что началось выполнение программы.
9. Показывает, что дверца стиральной машины открыта или скоро откроется.
10. Показывает, что закончено или прервано выполнение программы
11. и 12. показывают выбранную температуру стирки.
13. Вместе с 14 показывает количество часов до пуска при пуске машины с задержкой, а вместе с 15 показывает время, оставшееся до конца выполняемой программы стирки.
14. Индикатор показания пуска с задержкой на поле 13 дисплея.
15. Индикатор показания оставшегося до конца программы времени на поле 13 дисплея.
16. Индикатора показания температурного режима на поле 11 дисплея .

9

ПЕРЕД НАЧАЛОМ СТИРКИ

Перед началом стирки ознакомьтесь с несколькими полезными советами.

СОРТИРОВКА БЕЛЬЯ

Сортируйте грязное белье:

- по степени загрязнения
- по цвету
- по типу ткани

ОДЕЖДА

- * Застегните молнии, чтобы они не цепляли одежду.
- * Новая цветная одежда может линять, поэтому первые несколько раз ее нужно стирать отдельно от другого белья.
- * Выворачивайте одежду наизнанку. Это снизит риск скатывания и закрашивания и т.п.
- * Перед стиркой выверните карманы и стирайте вещи с вывернутыми карманами.



РЕКОМЕНДАЦИИ ПО СТИРКЕ НА ЯРЛЫКЕ ИЗДЕЛИЯ см. таблицу на стр. 10

Проверьте рекомендации по стирке, обозначенные символами на фабричных ярлыках изделий. В представленной ниже таблице вы найдете полезную информацию по наиболее используемым программам стирки для различных видов тканей и количеств белья.

ЦВЕТНОЙ ХЛОПОК

Цветная одежда из хлопка, на фабричном ярлыке которой стоит символ стирки при 60°C, первый раз должна быть выстирана при температуре 60°C для того, чтобы избавиться от возможных остатков красящего вещества. Если этому совету не последовать, то возрастает риск того, что изделие будет линять. Для сохранения цветной окраски вещей используйте моющее средство не содержащее отбеливающих компонентов.

ЩАДЯЩАЯ СТИРКА

Неотбеленный лен

Неотбеленный лен нужно стирать при 60°C, используя моющее средство, не содержащее отбеливающих или оптически осветляющих веществ. Сильно загрязненные льняные вещи иногда можно стирать при более высокой температуре. Но такую стирку нельзя производить слишком часто, так как использование высоких температур может повредить прочность и снизить блеск льняной ткани.

Шерсть и шелк

Иногда на фабричном ярлыке шерстяных изделий обозначен символ машинной стирки, иногда рекомендуется стирать шерсть руками. Программа стиральной машины Шерсть/ручная стирка так осторожно стирает изделие, что эту стирку можно вполне сравнить со стиркой вручную.

Шерсть особенно чувствительна к механической обработке. Если вы не хотите применять отжим, то выжмите воду из изделия, выкатав его между махровыми полотенцами. Однако, многие изделия выдерживают легкой кратковременный машинный отжим.

Синтетические волокна

Для того чтобы одежда, изготовленная из синтетического волокна, при стирке не мялась, ей необходимо достаточное пространство. При стирке таких изделий загружайте бак наполовину. Выбирайте краткий отжим.

СНИЖЕНИЕ ДО МИНИМУМА АЛЛЕРГИЧЕСКИХ РЕАКЦИЙ

Эта стиральная машина оснащена режимом Сенсор, который снижает количество моющего средства, остающегося на белье. Сенсор опти-

мирует режим полоскания без использования большего, чем это необходимо количества воды. **Сенсор** очень поможет людям с чувствительной кожей, аллергикам и детям. См. главу 12. Составление индивидуальных программ стирки, установка **Сенсора** в рабочий режим **ON**.

СУПЕРПОЛОСКАНИЕ

Эта стиральная машина оснащена режимом **Суперполоскания/Super Rinse**. В этом режиме при стирке к обычному полосканию добавляются дополнительные полоскания.

Для программ:

Интенсивной стирки/Heavy Wash
Нормальной стирки/Normal Wash и
Ускоренной стирки/Light Wash

добавляется четыре дополнительных полоскания. Для других программ добавляется два дополнительных полоскания. Выберите режим Суперполоскания в любое время, если вам понадобится особенно тщательное полоскание. Используйте этот режим при машинной окраске тканей. См. главу 12, составление индивидуальных программ стирки, установка **Суперполоскания** в рабочий режим **ON**.

ЭКОНОМИЧНОСТЬ И ЭФФЕКТИВНОСТЬ

Вы сможете сэкономить большое количество энергии, если не будете применять более сильные /т.е. более энергоемкие/ программы, чем это необходимо.

- * Используйте программу ускоренной экспресс-стирки **Super Quick wash**, программа 3, если вы хотите только освежить одежду, такую как рубашки и спортивные костюмы. Таким образом вы сэкономите и воду и энергию.
- * Не повышая температуру стирки, результаты стирки могут быть улучшены при использовании программы Экономичной стирки. Вы сможете сэкономить энергию, и результаты стирки от этого не пострадают. См. главу 12, **Составление индивидуальных программ стирки**, установка режима **Эко**.
- * Выбирайте высокую скорость отжима для избежания потери электроэнергии при сушке в сушильной машине или в сушильном шкафу. См. информацию под заголовком **Временные изменения** в главе 10, **Стирка**.

МОЮЩИЕ СРЕДСТВА

Передозировка моющего средства не улучшит результаты стирки, но приведет к дополнительному загрязнению окружающей среды. Попробуйте применять меньше моющего средства, и увеличивайте дозу только в том случае, если вы не довольны результатами стирки.

Для стирки разрешается применять только те моющие средства, которые специально предназначены для автоматических стиральных машин.

Рекомендуется использовать наиболее качественные моющие средства. При их использовании требуется меньшая дозировка и исключается риск засорения стиральной машины.

ОКРАСКА ТЕКСТИЛЯ В МАШИНЕ

Если вы хотите покрасить в машине текстиль, выберите программу Нормальная стирка и установите режим суперполоскания в рабочую позицию. Выберите температурный режим в соответствии с рекомендациями на упаковке красителя. После окраски смешанных тканей (хлопок/полиэстер) нужно выбрать Краткий отжим со скоростью 800 об/мин. Для того, чтобы правильно выбрать режимы и программы см. главу 12, Составление индивидуальных программ стирки (Суперполоскание) и главу 11, **Стирка, Временные изменения** (Скорость отжима).



Внимание!

Краситель положите прямо в барабан, а не в емкость для моющего средства. После окраски, нужно запустить ту же программу, что и при окраске, но с пустой машиной. Используйте обычное количество стирального порошка.

ПРОДОЛЖИТЕЛЬНОСТЬ СТИРКИ

Символ, , показывает, что оставшееся до окончания стирки время высветится на дисплее снизу справа в течение десяти минут после начала выполнения программы стирки.

Для выбранной программы стирки есть расчетная продолжительность стирки. Расчетная продолжительность стирки может иногда меняться в зависимости от температуры поступающей воды.

Перед последним полосканием оставшееся время стирки пересчитывается, и после пересчета оно может сократиться или увеличиться.



Внимание!

Мокрые изделия из вискозы и ацетатного шелка очень хрупкие.

Инструкции по стирке на фабричном ярлыке

Проверьте на одежде фабричные ярлыки с рекомендациями по уходу за одеждой. На таблице представлены соответствующие программы для различных тканей и количества стираемого белья.

Символ на ярлыке	Ткань	Нужные программы	Количество белья
	Хлопок, лен, белая и неяркая одежда	Нормальная стирка, 60°C или 95°C	Полный бак
	Хлопок, лен, темная цветная одежда	Нормальная стирка, 60°C	Полный бак
	Полиэстер, хлопок/полиэстер, нейлон. Белая одежда	Стирка синтетики, 60°C	Половина бака
	Полиэстер, хлопок/полиэстер, нейлон. Цветная одежда	Стирка синтетики, 40°C	Половина бака
	Вискоза, ацетат, акрил. Одежда с непрочной окраской	Стирка синтетики, 40°C	Половина бака
	Шелк и одежда из очень тонких тканей	Стирка синтетики, 30°C	1/3 бака
	Шерсть и тонкие ткани с пометкой IWS или Superwash	Шерсть/ручная стирка, 40°C	1/3 бака

Удаление пятен

**Золотое правило: удаляйте пятна как только можно быстрее после их появления.
Чем свежее пятно, тем легче его удалить.**

Пятна	Обработка
Чернила	Смочить метиловым спиртом. Прополоскать краску, которая растворилась и повторить процедуру.
Плесень	Замочить в йогурте / простокваше / на 24 часа. Прополоскать и выстирать. Для белых тканей используйте моющее средство, которое содержит отбеливатель.
Лак для ногтей	Ацетон (но не на ацетатные волокна). Метиловый спирт для того, чтобы удалить оставшуюся краску.
Сосновая смола	Метиловый спирт или скипидар.
Жевательная резинка	Охладить кубиками льда или заморозить и осторожно стереть.
Ржавчина	Раствор щавелевой кислоты.
Масло, жир	Скипидар или пятновыводитель, затем теплой водой.
Краска	Удалять незамедлительно в соответствии с инструкциями на банке с краской. Высохшую краску невозможно удалить.
Воск от свечи	Подождать пока не затвердеет. Затем разбить и оборвать. Приложить два тонких листочка пергамента с обеих сторон ткани и разгладить горячим утюгом. Удалить остатки жирного пятна пятновыводителем и стирать как обычно.
Кровь	Холодная вода для свежего пятна крови. Если кровь высохла - использовать моющее средство с энзимами, возможно щавелевую кислоту.
Трава	Метиловый спирт, затем простирать моющим средством.
Ягоды и фрукты	Простирать горячей водой. Можно попытаться использовать щавелевую кислоту.
Кофе, чай и красное вино	Простирать горячей водой и использовать моющее средство с отбеливателем.

10 СТИРКА

НАЖМИТЕ НА КНОПКУ

На дисплее высветятся четыре предварительно установленных программы. Если в течение трех минут не будет нажата никакая другая кнопка, то дисплей погаснет. Дисплей снова загорится, если будет нажата какая-либо кнопка. Если по любой причине язык сообщений на дисплее изменится, то см. главу 14, Устранение неисправностей.

ОТКРЫВАНИЕ ДВЕРЦЫ

Нажмите на кнопку  и загрузите белье в машину.

ЗАГРУЗКА БЕЛЬЯ И МОЮЩЕГО СРЕДСТВА

Для определения правильных количеств моющего средства для стирки следуйте рекомендациям на упаковке моющего средства. Максимальное количество белья, загружаемого в машину **5 кг**. Если вы загружаете в машину меньшее количество белья, то вы можете соответственно уменьшить количество моющего средства. Съёмная разделительная стенка, входящая в комплект, должна применяться только для жидких моющих средств, см. ниже.

Стиральный порошок

Насыпьте порошок в отделение для моющего средства основной стирки (2), и немного порошка в отделение для предварительной стирки (1), см. рисунок.



Жидкое моющее средство

В комплекте есть съёмная разделительная стенка для жидких моющих средств. Возьмите ее и вставьте в самые дальние пазы на стенках емкости, как показано на рисунке. Налейте жидкое моющее средство в отделение для моющего средства основной стирки (2).

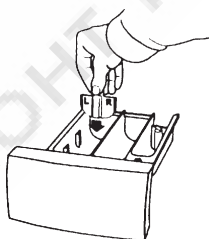

Шарик и дозирующий мешочек.

Если вы используете шарик-дозатор для мощного средства или дозирующий мешочек, положите их прямо в машину, и выберите программу без предварительной стирки.

Прополаскиватель

Налейте прополаскиватель в отделение емкости, помеченное символом . Следуйте рекомендациям изготовителя.







Внимание!



Не превышайте максимального уровня прополаскивателя, обозначенного внутри емкости.



В противном случае прополаскиватель перельется в машину раньше времени и это ухудшит результаты стирки.



ВЫБОР ПРОГРАММ



Выберите одну из предварительно установленных программ    .

Предварительно установленные программы

 - **Нормальная стирка**, , 1600 об/мин, основная стирка, три полоскания, краткий отжим после основной стирки и после первых двух полосканий и продолжительный отжим после последнего полоскания.

 - **Нормальная стирка**, , 1600 об/мин, основная стирка, три полоскания, краткий отжим после основной стирки и после первых двух полосканий и продолжительный отжим после последнего полоскания.

 - **Экспресс ускоренная стирка**, , 800 об/мин, основная стирка, два полоскания и краткий отжим.

 - **Шерсть/ручная стирка**, , 800 об/мин, основная стирка, три полоскания и краткий отжим.

Вы можете отрегулировать температурный режим и скорость отжима в предварительно установленных программах в соответствии устанавливаемыми **Временными изменениями**, см. ниже.

Вы можете также изменить содержание предварительно установленной программы (программа, режимы и т.п.) для того, чтобы ввести нужные вам индивидуальные поправки, см. главу 12, **Составление индивидуальных программ стирки**.

ВРЕМЕННЫЕ ИЗМЕНЕНИЯ

После выбора одной из предварительно установленных программ **P1 -P4** для достижения лучших результатов стирки, вы можете внести в программу нужные вам изменения. После выполнения программы стирки эти изменения отменяются и машина возвращается к исходным запрограммированным значениям. Для внесения постоянных изменений в программы, см. главу 12, **Составление индивидуальных программ стирки**.

Температура

Вы можете выбрать следующие температурные режимы стирки: стирку в холодной воде «**C**» (cold), или температуру от 30°C до 95°C. Если вы выбираете режим стирки в холодной воде «**C**», то температурой стирки будет температура поступающей в машину воды.

Машина запрограммирована так, что для программы стирки **Шерсть/ручная стирка** невозможно установить температуру выше 40°C. С помощью кнопки  установите желаемую температуру. Продолжая нажимать кнопку, вы сможете установить максимально высокую для данной машины температуру стирки, а затем счетчик вернется снова к минимальному значению.

Когда желаемая температура установлена, то ее значение высветится на нижнем поле дисплея рядом с символом .

Скорость отжима

Вы можете установить скорость отжима от 600 до 1600 об/мин.

Для программ стирки Синтетики и Шерсти/ручной стирки максимальная скорость отжима 800 об/мин. Машина не даст установить более высокую скорость отжима.

С помощью кнопки  установите желаемую скорость отжима.

Продолжая нажимать кнопку, вы сможете установить максимально высокую для данной машины скорость отжима, а затем счетчик вернется снова к минимальному значению.

Когда желаемая скорость установлена, то ее значение высветится на дисплее рядом с символом **rpm**.

Параметры четырех предварительно установленных программ (см. таблицу):

*) Вы можете внести изменения в эти параметры.

**) Это максимальные возможные значения. Если вы хотите внести изменения, то изменить эти параметры можно только в сторону уменьшения.

Для внесения других изменений в программы см. главу **Составление индивидуальных программ стирки**.

PROGRAM BUTTON	PROGRAM	TEMPERATURE	SPIN SPEED (rpm)	DELAYED START (h)	OPTIONS РЕЖИМЫ							SENSOR
					Pre-soak	Quick wash	Eco	Super rinse	Short spin	Spin	Drain	
КНОПКА	ПРОГРАММА	ТЕМПЕРАТУРА (°C)	СКОРОСТЬ ОТЖИМА (об/мин)	ПУСК С ЗАДЕРЖКОЙ (ч)	ЗАМАЧИВАНИЕ	ЭКСПРЕСС-СТИРКА	ЭКО	СУПЕР-ПОЛОСКАНИЕ	КРАТКИЙ ОТЖИМ	ОТЖИМ	СЛИВ	СЕНСОП
P1	НОРМАЛЬНАЯ СТИРКА NORMAL WASH	60*	1600**	0	OFF	OFF	OFF	OFF	OFF	ON	ON	ON
P2	НОРМАЛЬНАЯ СТИРКА NORMAL WASH	40*	1600**	0	OFF	OFF	OFF	OFF	OFF	ON	ON	ON
P3	ЭКСПРЕСС-СТИРКА SUPER QUICK WASH	40*	800*	0	OFF	OFF	OFF	OFF	ON	ON	ON	OFF
P4	ШЕРСТЬ/РУЧНАЯ СТИРКА WOOL/HAND WASH	30*	800**	0	OFF	OFF	OFF	OFF	ON	ON	ON	ON

ПУСК ПРОГРАММЫ СТИРКИ

После установки нужных вам параметров вы можете запустить программу стирки. Убедитесь, что дверца машины закрыта и после этого нажмите на кнопку Пуск .

В нижней части дисплея высветится текст **Start**, что означает, что началось выполнение программы. На текстовом поле дисплея по ходу выполнения программы будет постоянно высвечиваться текст с обозначением текущей стадии программы стирки. Время, оставшееся до окончания стирки, высветится на дисплее внизу справа в течение первых десяти минут после начала выполнения программы.

Когда выбрана программа стирки, машина определяет продолжительность стирки. Расчетная продолжительность стирки может иногда меняться в зависимости от температуры поступающей воды. Перед последним полосканием оставшееся до конца программы время пересчитывается и автоматически корректируется.

ДОБАВЛЕНИЕ БЕЛЬЯ В МАШИНУ ВО ВРЕМЯ СТИРКИ

Если вы решили добавить в машину белье после пуска программы стирки, нажмите на кнопку  и держите ее нажатой в течение трех секунд. Из машины сольется часть воды и дверца откроется. Добавьте в машину белье, закройте дверцу и программа стирки автоматически продолжит выполнение программы с момента остановки.

ИЗМЕНЕНИЕ ПАРАМЕТРОВ ПОСЛЕ ПУСКА

Существует возможность внесения некоторых изменений в программу после ее пуска. Однако, для того чтобы внести какие-либо изменения в программу, необходимо, чтобы эта стадия программы не находилась в процессе выполнения.

Можно сделать следующие изменения:

- * **Эко** - можно изменить перед охлаждением или сливом воды во время основной стирки.
- * **Суперполоскание** - можно изменить до начала последнего отжима.
- * **Краткий отжим** - можно изменить до начала последнего отжима.
- * **Отжим** - можно изменить до начала отжима
- * **Температура** - можно изменить до начала стадии нагревания
- * **Скорость отжима** - можно изменить до начала последней стадии отжима.

В целях безопасности вам необходимо держать кнопку  нажатой в течении трех секунд для внесения изменений параметров в программу. После этого вы можете внести желаемые изменения в соответствии с инструкциями, описанными под заголовком **Временные изменения** или способом, описанном в главе 11, **Составление индивидуальных программ стирки**.

ИЗМЕНЕНИЕ ПРОГРАММЫ

Нажмите на кнопку  и держите ее нажатой в течение трех секунд. Программа будет отменена и вы сможете выбрать новую программу.

КОГДА ПРОГРАММА СТИРКИ ВЫПОЛНЕНА

Нажмите на кнопку  и выньте выстиранное белье из машины.

КОГДА СТИРКА ЗАКОНЧЕНА

Выключите главный переключатель, , и закройте дверцу машины.

11 ПОТРЕБЛЕНИЕ ВОДЫ И ЭЛЕКТРОЭНЕРГИИ ДЛЯ ПРЕДВАРИТЕЛЬНО УСТАНОВЛЕННЫХ ПРОГРАММ

Величины расхода представлены для стирки при следующих условиях:
Температура поступающей воды 15°C
Мощность нагревателя 2000 Вт.

ПРОГРАММА	СТИРКА / ТЕМПЕРАТУРА (°C)	КОЛИЧЕСТВО БЕЛЬЯ	РАСХОД ВОДЫ (л)	РАСХОД ЭНЕРГИИ (кВт•ч)	ПРОДОЛЖИ- ТЕЛЬНОСТЬ ПРОГРАММЫ (мин)
P1 НОРМАЛЬНАЯ СТИРКА NORMAL WASH	Хлопок, лен, 60°C	1/1 (5,0 кг)	49	0.95	120
P2 НОРМАЛЬНАЯ СТИРКА NORMAL WASH	Хлопок, лен, 40°C	1/1 (5,0 кг)	49	0.40	100
P3 ЭКСПРЕСС-СТИРКА SUPER QUICK WASH	Полиэстер, хло- пок/полиэстер, 40°C	1/2 (2,5 кг)	22	0.30	35
P4 ШЕРСТЬ/РУЧНАЯ СТИРКА WOOL/HAND WASH	Шерсть/ручная стирка, IWS, Superwash, 30°C	1/3 (1,7 кг)	53	0.25	39

12 СОСТАВЛЕНИЕ ИНДИВИДУАЛЬНЫХ ПРОГРАММ СТИРКИ





Вы можете составлять свои индивидуальные программы стирки, которые, возможно, будут более полно удовлетворять вашим потребностям, чем имеющиеся четыре предварительно установленные программы. У вас всегда будет возможность восстановить изначально установленные программы. См. инструкции в конце этой главы под заголовком: **Восстановление первоначальных, предварительно установленных программ.**

В схеме на стр. 18 представлены возможные параметры. Ниже приведены постадийные инструкции по составлению и установке параметров программы, которая будет наиболее полно соответствовать вашим потребностям.

Каждая стадия начинается с описания программ, параметров или устанавливаемых величин, которые вы можете изменить.

Следуйте пронумерованным инструкциям, в которых подробно описано, что и в каком порядке нужно делать, чтобы установить нужные вам изменения.

Для составления индивидуальных программ стирки вам понадобятся следующие кнопки:

, ,  и .



Шаг вперед по заголовкам «Меню» можно сделать, нажимая на кнопку  до того, которого вам заголовка, где вы хотите сделать изменения.

Меню/Menu предлагает следующие заголовки:

Программы/Programs
Температура/Temperature
Скорость отжима/Spin speed
Пуск с задержкой/Delayed start
Режимы/Options
Сенсор/Sensor

Под заголовком **Режимы/Options** есть свои подзаголовки:

Замачивание/Pre-soaking
Ускоренная стирка/Quick wash
Эко/Eco
Суперполоскание/Super rinse
Краткий отжим/Short spin
Отжим/Spin
Слив/Drain

Используя кнопки  и  вы можете передвигаться назад и вперед по соответствующим заголовкам до того режима, который вы хотите выбрать. Когда вы найдете нужный вам режим, подтвердите свой выбор, нажав один раз на кнопку  (Ввод данных). Для того чтобы не забыть, какие данные вы ввели в свою программу стирки, мы советуем вам при составлении программ заносить параметры в таблицу в конце этой главы.

ON - режим включен в программу

OFF - режим исключен из программы

1. ВЫБОР ПРЕДВАРИТЕЛЬНО УСТАНОВЛЕННОЙ ПРОГРАММЫ

Начните с выбора любой из предварительно установленных программ.

1. Нажмите кнопку той программы, которую вы хотите выбрать. P1, P2, P3 или P4.
2. Переходите ко второй стадии.

2. ПРОГРАММЫ/SELECT PROGRAM

В предлагаемых для вашего выбора программах есть следующие стадии:

Интенсивная стирка/Heavy wash:

предварительная стирка - основная стирка - три полоскания - краткий отжим после основной стирки и после первых двух полосканий - продолжительный отжим после последнего полоскания.

Нормальная стирка/Normal wash::

основная стирка - три полоскания - краткий отжим после основной стирки и после первых двух полосканий - продолжительный отжим после последнего полоскания.

Легкая стирка/Light wash:

короткая основная стирка - три полоскания - краткий отжим после основной стирки и после двух первых полосканий - продолжительный отжим после последнего полоскания.

Экспресс-стирка/Super quick wash:

короткая основная стирка - два полоскания - краткий отжим.

Стирка синтетики/Synthetic wash:

основная стирка - три полоскания - краткий отжим.

Шерсть/ручная стирка:/Wool/Hand wash:

основная стирка (щадящая стирка при высоком уровне воды) - три полоскания - краткий отжим.

Полоскание/Rinse program:





одно полоскание и продолжительный отжим.

Отжим/Spin:

один продолжительный отжим.

Слив/Drain:

слив воды из машины.

1. Нажмите один раз на кнопку .
2. Используя кнопки  , выберите **Интенсивную стирку, Нормальную стирку, Легкую стирку, Экспресс-стирку, Стирку синтетики, Шерсть/ручную стирку, Программу полоскания, Отжим** или **Слив**.
3. Нажмите на кнопку  для подтверждения вашего выбора и внесения его в память машины.

Параметры четырех предварительно установленных программ (см. таблицу):

*) Вы можете внести изменения в эти параметры.

**) Это максимальные возможные значения. Если вы хотите внести изменения, то изменить эти параметры можно только в сторону уменьшения.





Для внесения других изменений в программы см. главу **Составление индивидуальных программ стирки**.

PROGRAM BUTTON	PROGRAM	TEMPERATURE	SPIN SPEED (rpm)	DELAYED START (h)	OPTIONS РЕЖИМЫ							SENSOR
					Pre-soak	Quick wash	Eco	Super rinse	Short spin	Spin	Drain	
КНОПКА	ПРОГРАММА	ТЕМПЕРАТУРА (°C)	СКОРОСТЬ ОТЖИМА (об/мин)	ПУСК С ЗАДЕРЖКОЙ (Ч)	ЗАМАЧИВАНИЕ	ЭКСПРЕСС-СТИРКА	ЭКО	СУПЕР-ПОЛОСКАНИЕ	КРАТКИЙ ОТЖИМ	ОТЖИМ	СЛИВ	СЕНСОР
P1	НОРМАЛЬНАЯ СТИРКА NORMAL WASH	60*	1600**	0	OFF	OFF	OFF	OFF	OFF	ON	ON	ON
P2	НОРМАЛЬНАЯ СТИРКА NORMAL WASH	40*	1600**	0	OFF	OFF	OFF	OFF	OFF	ON	ON	ON
P3	ЭКСПРЕСС-СТИРКА SUPER QUICK WASH	40*	800*	0	OFF	OFF	OFF	OFF	ON	ON	ON	OFF
P4	ШЕРСТЬ/РУЧНАЯ СТИРКА WOOL/HAND WASH	30*	800**	0	OFF	OFF	OFF	OFF	ON	ON	ON	ON

3. ТЕМПЕРАТУРА/Select temperature

Вы можете установить температуру стирки на **C** (вода без подогрева), или на любую температуру в диапазоне от 30°C до 95°C. Если вы выбрали температурный режим **C**, то стирка будет осуществляться при температуре воды, поступающей из водопроводной сети.





Для программы стирки **Шерсть/ручная стирка** машина не даст установить температуру выше 40°C.

1. Нажмите один раз на кнопку .
2. Используя кнопки  , установите желаемую температуру.
3. Нажмите на кнопку  для подтверждения вашего выбора и внесения его в память машины.

4. СКОРОСТЬ ОТЖИМА /Select spin speed

Вы можете установить скорость отжима в диапазоне от 600 до 1600 об/мин.





Для **Стирки синтетики** и программы **Шерсть/ручная стирка** максимальная скорость отжима 800 об/мин.

1. Нажмите один раз на кнопку .
2. Используя кнопки  , установите желаемую скорость отжима.
3. Нажмите на кнопку  для подтверждения вашего выбора и внесения его в память машины.

5. ПУСК С ЗАДЕРЖКОЙ /Select time for delayed start

Вы можете произвести пуск вашей программы стирки с задержкой до 12 часов. Если вы выбрали **Пуск с задержкой** на пять часов, то машина начнет выполнять программу стирки через пять часов после нажатия на кнопку **Пуск/Start**.

При установке желаемой продолжительности задержки пуска, ее значение высветится в правом нижнем углу дисплея рядом с символом .

1. Нажмите один раз на кнопку .
2. Используя кнопки  , установите желаемую продолжительность задержки пуска программы стирки.
3. Нажмите на кнопку  для подтверждения вашего выбора и внесения его в память машины.





6. РЕЖИМЫ/Select options

Этот заголовок имеет семь подзаголовков (заголовки режимов) обозначающих режимы, которые вы можете добавить к вашей программе.

Этими семью режимами являются: **Замачивание, Ускоренная стирка, Эко, Суперполоскание, Краткий отжим, Отжим и Слив**.

Замачивание/Pre-soak



Этот режим применяется при стирке очень загрязненного белья. Такое белье нуждается в предварительном замачивании. Белье будет замачиваться в течение двух часов до начала выполнения программы стирки.

1. Нажмите один раз на кнопку .
2. Используя кнопки  , выберите ON для установки режима Замачивания или OFF для его отмены.
3. Нажмите на кнопку  для подтверждения вашего выбора и внесения его в память машины. После этого вам автоматически будет предложен следующий подзаголовок:

Ускоренная стирка/Quick main wash

Используя этот режим вы можете сократить основную стирку приблизительно до 27 минут. Этот режим применяется для слегка загрязненного белья.

Режим может быть установлен только для программ стирки: **Интенсивная стирка и Нормальная стирка**.

1. Используя кнопки  , выберите **ON** для установки режима Ускоренной стирки или **OFF** для его отмены.
2. Нажмите на кнопку  для подтверждения вашего выбора и внесения его в память машины. После этого вам автоматически будет предложен следующий подзаголовок:



Эко/Еco

Если вы выбрали этот режим, то основная стирка будет удлинена примерно на 22 минуты. Вы можете выбрать либо вариант экономии электроэнергии (I) при котором не ухудшаются результаты стирки, либо вариант (II) который осуществляет замечательную по своей эффективности программу для очень загрязненного белья.

I. Улучшить эффективность стирки вы можете установив режим **Эко ON**. Этот режим позволит вам сэкономить электроэнергию, причем результаты стирки от этого не ухудшатся.



II. Выберите режим **Эко ON** и более высокую температуру стирки. Это сделает вашу программу стирки еще более эффективной.

Этот режим может быть установлен только для программ **Интенсивной, Нормальной и Легкой стирки**.

1. Используя кнопки  , выберите **ON** для установки режима **Эко** или **OFF** для его отмены.
3. Нажмите на кнопку  для подтверждения вашего выбора и внесения его в память машины. После этого вам автоматически будет предложен следующий подзаголовок:

Суперполоскание/Super rinse

Этим режимом в программу вносится несколько дополнительных полосканий. В программы Интенсивной, Нормальной и Легкой стирки добавляется четыре полоскания. В другие программы при выборе этого режима добавляется два полоскания. Выберите **ON** для установки режима **Суперполоскания** если вам понадобится особенно тщательное полоскание. Используйте этот режим при окраске белья в стиральной машине.

1. Используя кнопки  , выберите **ON** для установки режима **Суперполоскания** или **OFF** для его отмены.
2. Нажмите на кнопку  для подтверждения вашего выбора и внесения его в память машины. После этого вам автоматически будет предложен следующий подзаголовок:

Краткий отжим/Short spin

Уменьшает продолжительность отжима. Выберите **ON** для установки краткого отжима для стирке белья, требующего щадящей обработки. Краткий отжим постоянно установлен для программ стирки синтетики и Шерсти/ручной стирки.



1. Используя кнопки  , выберите **ON** для

установки режима **Краткого отжима** или **OFF** для его отмены.

- Нажмите на кнопку  для подтверждения вашего выбора и внесения его в память машины. После этого вам автоматически будет предложен следующий подзаголовок:

Отжим/Spin

Вы можете полностью исключить стадию отжима. Установите **OFF** для режима **Отжима** и из вашей программы стирки будет полностью исключен отжим.

- Используя кнопки  , выберите **ON** для установки режима Отжима или **OFF** для его отмены.
- Нажмите на кнопку  для подтверждения вашего выбора и внесения его в память машины. После этого вам автоматически будут предложены следующий подзаголовок:



Слив/Drain

Применяется в комбинации с режимом, исключаящим из программы отжим. По окончании программы в машине останется вода после последнего полоскания.

Это подходящий выбор в том случае, если вы стираете в машине белье из хрупких тканей и не можете сразу после стирки вынуть белье из машины. Белье останется лежать в воде для последнего полоскания и белье не будет мятым.

Слив/Drain

Для опорожнения машины вы можете запустить программу **Слив**, или нажать на кнопку . Если после этого вы хотите отжать белье, то вы можете запустить программу **Отжим**.





- Используя кнопки  , выберите **ON** для установки режима **Слив** или **OFF** для его отмены.
- Нажмите на кнопку  для подтверждения вашего выбора и внесения его в память машины.

Теперь вами установлены все возможные режимы.

7. СЕНСОР

Функция **Сенсор/Sensor** снижает до минимума расход воды и оптимизирует результаты полоскания. Хорошее полоскание особенно важно для людей с чувствительной кожей, а также для аллергиков и детей.

Эту функцию нельзя установить для программ **Легкой** и **Экспресс-стирки**.

- Нажмите один раз на кнопку .
- Используя кнопки  , выберите **ON** для установки функции **Сенсор** или **OFF** для ее отмены.
- Нажмите на кнопку  для подтверждения вашего выбора и внесения его в память машины.

ВНИМАНИЕ!

Вы составили индивидуальную программу стирки и внесли ее в память машины. В следующий раз когда вы захотите включить эту программу вам нужно будет только нажать на кнопку той предварительно установленной исходной программы, в которую вы вносили изменения.

ЕСЛИ ВЫ НЕ ХОТИТЕ ВНОСИТЬ ИЗМЕНЕНИЯ В КАЖДЫЙ РЕЖИМ

Для перехода от одного заголовка к другому без внесения изменений вы можете нажать один раз на кнопку .

При этом установленные для этого заголовка параметры останутся без изменений.

Внимание!

Это распространяется только на заголовки **Меню**. Если вы находитесь под любым заголовком/режимом, то нажав на кнопку , вы перейдете к следующему заголовку **Меню**, например, **Сенсор**.

ВОССТАНОВЛЕНИЕ ЧЕТЫРЕХ ПРЕДВАРИТЕЛЬНО УСТАНОВЛЕННЫХ ПРОГРАММ В ИХ ПЕРВОНАЧАЛЬНОМ ВИДЕ

Вы всегда можете восстановить четыре предварительно установленные программы в их первоначальном виде.

Действуйте следующим образом:

- Нажмите на кнопку той программы, которую вы хотели бы восстановить и держите ее нажатой.
- Одновременно нажмите на кнопку , не отпуская нажатую кнопку программы.
- Отпустите обе кнопки. Теперь предварительно установленная программа восстановлена в своем первоначальном виде.

ДЛЯ СОСТАВЛЕНИЯ ИНДИВИДУАЛЬНЫХ ПРОГРАММ СТИРКИ ИСПОЛЬЗУЙТЕ КНОПКИ

СМ. ОПИСАНИЕ НА СТР. 12-17

Начните составление программы с нажатия кнопки

Используйте кнопку **Enter** для того, чтобы подтвердить и ввести изменения в память программы.

Используйте кнопку **Menu** для того, чтобы перемещаться по заголовкам меню без внесения изменений в программы.

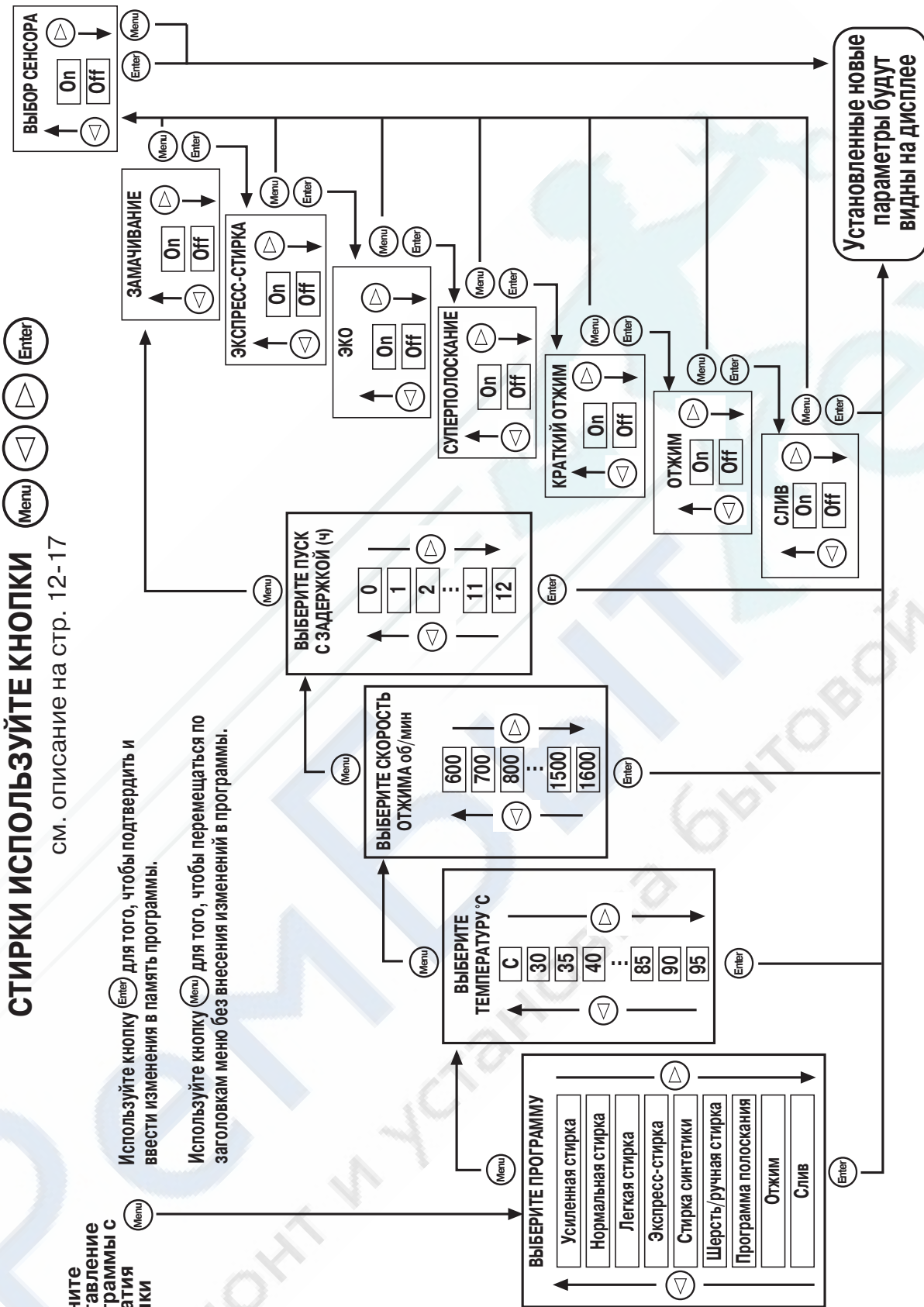

13

УХОД И ОЧИСТКА

ПРОВЕРКА ФИЛЬТРА-ЛОВУШКИ ДЛЯ МЕЛКИХ ВЕЩЕЙ И СЛИВНОГО НАСОСА

Стиральная машина оснащена фильтром для монет, заколок и других мелких предметов. Очистка фильтра и сливного насоса осуществляется следующим образом:

1. Убедитесь, что выключен главный сетевой выключатель **OFF**.
2. Используя съемную разделительную стенку для жидких моющих средств откройте дверцу сливного насоса как показано на рисунке.

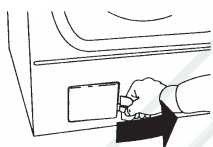

3. Слейте воду в небольшую емкость вытянув маленький сливной шланг, находящийся за дверцей.



4. Откройте насос поворачивая его крышку против часовой стрелки. Снимите крышку и фильтр-ловушку.

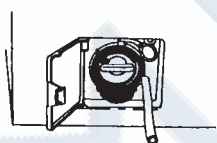

5. Удалите все посторонние предметы из корпуса насоса. Убедитесь, что расположенные внутри лопасти насоса могут вращаться.

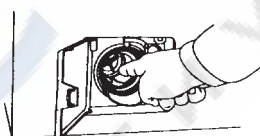

6. Установите фильтр и крышку насоса на место, вставьте сливной шланг за выступ на крышке и закройте дверцу.

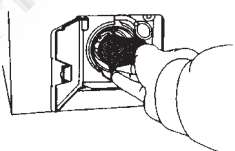

ОЧИСТКА ЕМКОСТИ ДЛЯ МОЮЩЕГО СРЕДСТВА

Выдвиньте емкость для моющего средства до упора.

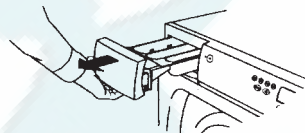

Затем нажмите на нее снизу и потяните на себя, как показано на рисунке.

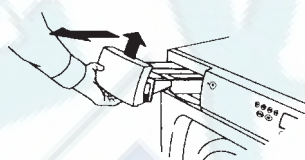

Сполосните и помойте щеткой отделения емкости для моющего средства и прополаскивателя для того, чтобы удалить все остатки моющих средств с внутренней поверхности и стенок емкости. Установите емкость на место.

Внимание!

Не мойте емкость для моющего средства в посудомоечной машине.

ОЧИСТКА ОТВЕРСТИЙ ПОД ЛОПАСТЯМИ

Если вы подозреваете, что в отверстия стирального барабана могли попасть иголки, скрепки, закладки или другие подобные предметы, то вам нужно проверить отверстия под лопастями. Такие предметы могут стать причиной коррозии и вызвать образование следов ржавчины на вашем белье. Иголки и другие острые предметы могут рвать белье во время стирки.

Действуйте следующим образом:

1. Используйте отвертку или подобный инструмент.

2. Вставьте отвертку в середину отверстия на лопасти и слегка нажмите на ручку отвертки влево.

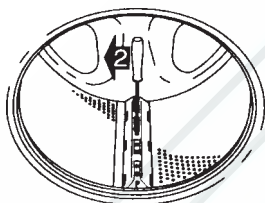

3. Придерживая одной рукой лопасть приподнимите ее на себя, как показано на рисунке.

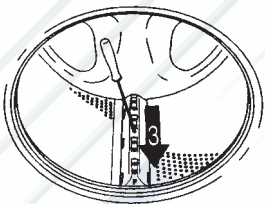

4. Снимите лопасть.
5. Удалите все посторонние предметы со дна машины.
6. Установите лопасть в фиксирующее отверстие значком **F**, направленным в вашу сторону. Проверьте, чтобы все крепежные выступы совпали с пазами в барабане. Протолкните лопасть от себя до упора.

ОЧИСТКА МАШИНЫ С ВНЕШНЕЙ СТОРОНЫ

Для очистки машины с внешней стороны используйте слабые растворы моющих средств. Запрещается использование растворителей. Это может повредить машину.

Внимание!

Никогда не поливайте машину водой.

ЖЕСТКАЯ ВОДА

Если вы живете в регионе, где жесткая вода, то на стиральном барабане через некоторое время может образоваться серый налет. Для его удаления поместите в барабан 20 г порошка лимонной кислоты и запустите программу нормальной стирки при температуре 95°C. Лимонную кислоту продают в продуктовых магазинах в отделе специй и приправ.

14

УСТРАНЕНИЕ НЕИСПРАВНОСТЕЙ**ДВЕРЦА МАШИНЫ НЕ ОТКРЫВАЕТСЯ**

1. Проверьте, включен ли главный сетевой выключатель.
2. Проверьте есть ли ток в сети. Проверьте пробки и предохранители. Дверь нельзя открыть нажатием кнопки  если прервана подача электроэнергии.
3. Если дверца не открывается обычным способом, то для аварийного открывания дверцы действуйте следующим образом:
 - Убедитесь, что в машине нет воды. Если в машине осталась вода, то вы можете запустить программу **Слив**, слить воду в подходящую емкость, вытащив маленький сливной шланг за дверцей насоса, как описано в гл. 13, **Уход и очистка**.
 - Убедитесь, что выключен главный сетевой выключатель OFF.
 - Используя съемную разделительную стенку для жидких моющих средств откройте дверцу сливного насоса как показано на рисунке.

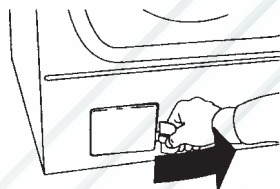

- Отвинтите винт, удерживая красную пластиковое кольцо на месте.
- Потяните за кольцо и дверца откроется.

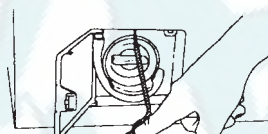
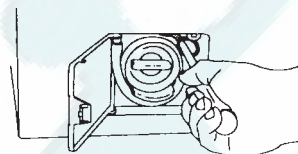

- Установите кольцо в предназначенный для него паз и закрутив, установите его на место. Закройте дверцу сливного насоса.

Если и после этого дверца не откроется, то обратитесь в сервисную службу.

ИНДИКАЦИЯ НЕПОЛАДОК

Сообщения о неполадках появляются на текстовом поле дисплея, если неполадки произошли во время выполнения машиной программы стирки. Для сброса сообщений о неполадках выключите машину или поменяйте программу.

Возможные сообщения о неполадках:**Door lock fault**

Неполадка в замке дверцы/Закрывание дверцы.

Обратитесь в сервисное обслуживание.

Foaming

Повышенное пенообразование.

Запустите программу **Полоскание**. Проверьте дозировку моющего средства. Используйте малопенящиеся моющие средства.

Overflow

Перелив

Обратитесь в сервисное обслуживание.

Pressure sensor

Сенсор давления

Обратитесь в сервисное обслуживание.

Temperature stop

Ошибка в температурном режиме.

Обратитесь в сервисное обслуживание.

Thermistor

Неполадки в работе терморезистора.

Обратитесь в сервисное обслуживание.

... продолжение на стр. 23

Water inlet*Подача воды*

Неполадка в подаче воды. Проверьте:

- что открыт кран
- что не засорен фильтр в штуцере подающего трубопровода

1. Выключите кран подачи воды.
2. Отсоедините шланг.
3. Почистите засоренный фильтр на впуске воды в машину.
4. Подсоедините шланг.
5. Откройте кран.
6. Запустите программу, чтобы проверить исправлена ли неполадка.

Water outlet*Слив воды*

Неполадка при выкачивании воды из машины. Проверьте сливной шланг и сливной насос.

1. Выпрямите сливной шланг, следите чтобы на нем не было заломов.
2. Убедитесь, что сливной шланг не засорен, прочистите шланг.
3. Не произошла ли случайная блокировка сливного насоса посторонним объектом? Почистите насос, см. главу 13, **Уход и очистка**.

Washing motor*Двигатель стиральной машины*

Обратитесь в сервисное обслуживание.

Мигающий символ 0000 в верхней правой части дисплея.

Машина не может произвести отжим.

1. Машина оснащена встроенным детектором балансировки, который снижает обороты или не дает машине производить отжим если барабан загружен неравномерно. Выключите главный переключатель, **OFF**, и включите его снова. Откройте дверцу и перераспределите белье.
2. После более равномерного перераспределения белья включите программу **Отжим**.

Если в нижнем правом углу дисплея мигает символ , то это означает, что вы пытаетесь запустить машину при открытой дверце. Закройте дверцу и попытайтесь снова запустить машину.

МАШИНА НЕ ЗАПУСКАЕТСЯ







1. Проверьте, плотно ли закрыта дверца. Плотно закройте дверцу, нажав на нее. С правой нижней стороны на дисплее замигает символ , если дверца не закрыта.
2. Проверьте, включен ли сетевой выключатель. Проверьте предохранители.
3. Проверьте на установлен ли замедленный пуск машины.

НА ДИСПЛЕЕ ПОМЕНЯЛСЯ ЯЗЫК СООБЩЕНИЙ

Если по любой причине на дисплее поменялся язык сообщений, то первоначальный язык сообщений всегда можно восстановить.







Сообщения на дисплее машины могут воспроизводиться на следующих языках: **английский, французский, немецкий, итальянский, португальский и испанский.**

Для того, чтобы поменять язык сообщений действуйте следующим образом:











Выключите главный переключатель,  OFF, и включите его снова. Нажмите на кнопку  пять раз, после этого нажмите на кнопку  пять раз. Все эти десять нажатий нужно осуществить в течение пятнадцати секунд. В течение трех секунд после последнего нажатия кнопки , с помощью кнопок шаговой установки   выберите желаемый язык.

ТЕМПЕРАТУРА - В ГРАДУСАХ ЦЕЛЬСИЯ ИЛИ ФАРЕНГЕЙТА?

Если вы хотите изменить показание температуры с градусов Цельсия (°C) в градусы Фаренгейта (°F) **действуйте следующим образом:**

Выключите главный переключатель,  OFF, и включите его снова. Нажмите на кнопку  пять раз, после этого нажмите на кнопку  пять раз. Все эти десять нажатий нужно осуществить в течение пятнадцати секунд. В течение трех секунд после последнего нажатия кнопки , с помощью кнопок шаговой установки   выберите желаемую шкалу показания температуры.

15

КРАТКОЕ ИЗЛОЖЕНИЕ ИНСТРУКЦИЙ 
ПО СТИРКЕ**1** Рассортируйте белье.**2** Нажмите на главный сетевой выключатель, , и откройте дверцу стиральной машины, .**3** Загрузите белье в машину.**4** Наполните емкости для моющего средства и прополаскивателя.
Моющее средство для основной стирки в левую (2) емкость, моющее средство для замачивания/предварительной стирки (если вы ее используете) в среднюю емкость (1) и прополаскиватель в правую емкость.**5** Выберите программу стирки.
В машине есть четыре предварительно установленные программы стирки, , ,  и . Нажмите на кнопку выбранной программы. Вы можете внести временные изменения в программы. Эти изменения останутся в памятимашины, пока идет выполнение программы стирки. Установите температуру с помощью кнопки  и скорость отжима с помощью кнопки . При каждом нажатии кнопки параметры будут повышаться на один шаг до максимального возможного значения.**6** Закройте дверцу и нажмите на кнопку Пуск .
Осторожно закройте дверцу, ее нельзя захлопывать!**7** Когда машина закончит выполнение программы стирки.
Нажмите на кнопку  и выньте белье из машины.**8** После стирки.
Выключите главный сетевой выключатель, , и закройте машину.

СТИРКА	Хлопок, лен, белое и светлое цветное белье.	Хлопок, лен. Темное цветное белье.	Слегка загрязненная одежда и белье, которое нужно только освежить.	Изделия с пометкой IWS, Superwash или Hand wash
Установите: PROGRAM ПРОГРАММА	1 или 2 НОРМАЛЬНАЯ СТИРКА NORMAL WASH	1 или 2 НОРМАЛЬНАЯ СТИРКА NORMAL WASH	3 ЭКСПРЕСС-СТИРКА SUPER QUICK WASH	4 ШЕРСТЬ/РУЧНАЯ СТИРКА WOOL/HAND WASH
TEMPERATURE ТЕМПЕРАТУРА (°C)	60-95	40-60	30-40	30-40
SPIN SPEED (rpm) СКОРОСТЬ ОТЖИМА (об/мин)	600-1600	600-1600	600-800	600-800
AMOUNT OF WASHING ЗАГРУЗКА БАКА	1/1	1/1	1/2	1/3

Мы оставляем за собой право вносить изменения.

Art.nr 80 635 69
WM 660 MT 0000 06/99